



# ΕΦΗΜΕΡΙΔΑ ΤΗΣ ΚΥΒΕΡΝΗΣΕΩΣ ΤΗΣ ΕΛΛΗΝΙΚΗΣ ΔΗΜΟΚΡΑΤΙΑΣ

10 Μαΐου 2023

ΤΕΥΧΟΣ ΔΕΥΤΕΡΟ

Αρ. Φύλλου 3120

## ΑΠΟΦΑΣΕΙΣ

Αριθμ. 148169

**Καθορισμός των τεχνικών προδιαγραφών για την ίδρυση και λειτουργία των αμαξοστασίων στάθμευσης, συντήρησης και φύλαξης των αστικών ή ημιαστικών λεωφορείων.**

**Ο ΥΦΥΠΟΥΡΓΟΣ  
ΥΠΟΔΟΜΩΝ ΚΑΙ ΜΕΤΑΦΟΡΩΝ**

Έχοντας υπόψη:

1. Τις διατάξεις

α. Της παρ. 3 του άρθρου 30 του ν. 4974/2022 (Α' 185).

β. Της παρ. 1 του άρθρου 20 του ν. 4974/2022 (Α' 185).

γ. Του άρθρου 90 του Κώδικα νομοθεσίας για την Κυβέρνηση και τα κυβερνητικά όργανα (π.δ. 63/2005, Α' 98), το οποίο διατηρήθηκε σε ισχύ με την παρ. 22 του άρθρου 119 του ν. 4622/2019 (Α' 133).

δ. Του ν. 4622/2019 «Επιτελικό Κράτος: οργάνωση, λειτουργία και διαφάνεια της Κυβέρνησης, των κυβερνητικών οργάνων και της κεντρικής δημόσιας διοίκησης».

ε. Του άρθρου 5 του ν. 3469/2006 «Εθνικό Τυπογραφείο, Εφημερίς της Κυβέρνησης και λοιπές διατάξεις» (Α' 131).

στ. Του π.δ. 123/2017 «Οργανισμός του Υπουργείου Υποδομών και Μεταφορών» (Α' 151).

ζ. Του π.δ. 83/2019 «Διορισμός Αντιπροέδρου της Κυβέρνησης, Υπουργών, Αναπληρωτών Υπουργών και Υφυπουργών» (Α' 121).

η. Του π.δ. 68/2021 «Διορισμός Υπουργών, Αναπληρωτριών Υπουργού και Υφυπουργών» (Α' 155).

θ. Της υπ' αρ. Υ1/1.3.2023 απόφασης του Πρωθυπουργού «Ανάθεση αρμοδιοτήτων στον Υπουργό Επικρατείας, Γεώργιο Γεραπετρίτη» (Β' 1181).

ι. Της υπ' αρ. 102555/2.4.2023 απόφασης του Πρωθυπουργού και του Υπουργού Επικρατείας «Ανάθεση αρμοδιοτήτων στον Υφυπουργό Υποδομών και Μεταφορών, Μιχαήλ Παπαδόπουλο» (Β' 2133).

2. Την υπ' αρ. 147202/09-05-2023 εισηγητική έκθεση δημοσιονομικών επιπτώσεων της Γενικής Διεύθυνσης Οικονομικών Υπηρεσιών του Υπουργείου Υποδομών και Μεταφορών.

3. Το γεγονός ότι από τις διατάξεις της παρούσας απόφασης δεν προκαλείται δαπάνη σε βάρος του κρατικού προϋπολογισμού, αποφασίζουμε:

Άρθρο 1

Πεδίο Εφαρμογής

Με την παρούσα απόφαση καθορίζονται οι τεχνικές προδιαγραφές για την άδεια ίδρυσης και λειτουργίας αμαξοστασίων για τη στάθμευση, συντήρηση και φύλαξη των αστικών και ημιαστικών λεωφορείων των συγκοινωνιακών φορέων που εκτελούν δημόσιες τακτικές αστικές μεταφορές επιβατών. Τα αμαξοστάσια περιλαμβάνουν χώρους στάθμευσης αστικών και ημιαστικών λεωφορείων, καθώς και εγκαταστάσεις συνεργείων επισκευής και συντήρησης και εγκαταστάσεις πλυντηρίων και λιπαντηρίων για τα ανωτέρω οχήματα.

Άρθρο 2

Ορισμοί

Για την εφαρμογή της παρούσας απόφασης, νοούνται ως:

1. «Αμαξοστάσιο» νοείται ο ενιαίος χώρος που σταθμεύουν, φυλάσσονται, επισκευάζονται και συντηρούνται τα αστικά ή ημιαστικά λεωφορεία. Για την εκτέλεση αυτών των δραστηριοτήτων το αμαξοστάσιο περιλαμβάνει χώρο στάθμευσης αστικών ή ημιαστικών λεωφορείων, εγκατάσταση συνεργείου επισκευής και συντήρησης και εγκατάσταση πλυντηρίου ή/και λιπαντηρίου για τα ανωτέρω οχήματα.

2. «Αστικά ή ημιαστικά λεωφορεία» νοούνται τα οχήματα των κατηγοριών Μ2 και Μ3, τα οποία ταξινομούνται από τους συγκοινωνιακούς φορείς για την εκτέλεση των δημοσίων τακτικών αστικών μεταφορών επιβατών και των οποίων οι τύποι και οι τεχνικές προδιαγραφές καθορίζονται στην υπ' αρ. 37492/1795/2003 (Β' 922) υπουργική απόφαση. Τα αστικά ή ημιαστικά λεωφορεία είναι ιδιοκτησίας των συγκοινωνιακών φορέων ή βρίσκονται στην κατοχή τους κατόπιν σύμβασης χρηματοδοτικής μίσθωσης (leasing) ή σύμβασης μίσθωσης

3. «Χώρος στάθμευσης αμαξοστασίου», το τμήμα του αμαξοστασίου που προορίζεται για τη στάθμευση των αστικών ή ημιαστικών λεωφορείων.

Ο χώρος στάθμευσης αποτελείται από:

α. «Θέσεις στάθμευσης», ευκρινώς οριοθετημένα τμήματα του οικοπέδου, γηπέδου ή κτιρίου που προορίζονται για τη στάθμευση των οχημάτων.

β. «Λωρίδες κυκλοφορίας», κατάλληλα διαμορφωμένες, εντός του αμαξοστασίου, λωρίδες και χώροι ελιγμών των οχημάτων για την πρόσβαση στις θέσεις στάθμευσης.

4. «Συnergieio amaxostasiou», η διακριτή εγκατάσταση εντός του αμαξοστασίου στην οποία εκτελούνται εργασίες επισκευής, συντήρησης των αστικών ή ημιαστικών λεωφορείων.

5. «Πλυντήριο ή/και λιπαντήριο αμαξοστασίου», η διακριτή εγκατάσταση εντός του αμαξοστασίου το τμήμα του αμαξοστασίου στην οποία εκτελούνται εργασίες καθαρισμού, πλύσης ή/και λίπανσης των αστικών ή ημιαστικών λεωφορείων.

6. «Χώρος αναμονής αμαξοστασίου», το τμήμα του αμαξοστασίου που χρησιμοποιείται αποκλειστικά για την προσωρινή διευθέτηση και αναμονή των εισερχόμενων και εξερχόμενων λεωφορείων προς και από το αμαξοστάσιο, ο οποίος δεν επιτρέπεται να χρησιμοποιείται για τη στάθμευση των λεωφορείων.

7. «Χώρος αναστροφής αμαξοστασίου», το τμήμα του αμαξοστασίου που χρησιμοποιείται για την αναστροφή των λεωφορείων.

8. «Ωφέλιμη επιφάνεια αμαξοστασίου», η επιφάνεια του αμαξοστασίου αποτελείται από την επιφάνεια των θέσεων στάθμευσης, των λωρίδων κυκλοφορίας του αμαξοστασίου, του συνεργείου και του πλυντηρίου, υπολογίζεται δε ως το άθροισμα των εμβαδών αυτών.

9. «Βοηθητικές Εγκαταστάσεις», το σύνολο των ελάχιστων κατασκευών, γραφείο διοίκησης/κίνησης, χώροι υγιεινής, χώρος στάθμευσης για το προσωπικό του αμαξοστασίου, που απαιτούνται για την εύρυθμη λειτουργία του αμαξοστασίου.

10. «Συμπληρωματικές Εγκαταστάσεις», οι λοιπές εγκαταστάσεις που δεν συνδέονται άμεσα με τις κύριες λειτουργίες του αμαξοστασίου και αποσκοπούν στην παροχή πρόσθετων υπηρεσιών προς τα οχήματα.

11. «Ακτινική Απόσταση», η απόσταση μετρούμενη ακτινικά και επί οριζοντίου επιπέδου προβολής των ορίων του οικοπέδου ή γηπέδου του αμαξοστασίου από άλλα κτίρια, περιγράμματα αρχαιολογικών χώρων και σημεία όπως ορίζονται στο άρθρο 4 της παρούσας.

12. «Συγκοινωνιακοί Φορείς» νοούνται οι ιδιωτικές επιχειρήσεις που έχουν σαν σκοπό την εκτέλεση δημοσίων τακτικών αστικών μεταφορών επιβατών, σύμφωνα με την ισχύουσα νομοθεσία και τις προβλέψεις του ν. 4974/2022 (Α' 185).

#### Άρθρο 3

##### Κατηγορίες αμαξοστασίων

Τα αμαξοστάσια ταξινομούνται ανάλογα με την ωφέλιμη επιφάνεια του αμαξοστασίου σε:

1. Μικρού μεγέθους, με εμβαδόν ωφέλιμης επιφάνειας μικρότερο ή ίσο των 1.000 m<sup>2</sup>.

2. Μεσαίου μεγέθους, με εμβαδόν ωφέλιμης επιφάνειας μεγαλύτερο από 1.000 m<sup>2</sup> και μικρότερο ή ίσο των 3.500 m<sup>2</sup>.

3. Μεγάλου μεγέθους, με εμβαδόν ωφέλιμης επιφάνειας μεγαλύτερο από 3.500 m<sup>2</sup>.

#### Άρθρο 4

##### Θέση αμαξοστασίου

1. Η χωροθέτηση των αμαξοστασίων, είναι αποδεκτή στις περιοχές που επιτρέπεται η χρήση «Στάθμευση

(κτίριο - γήπεδο)» ή «Εγκαταστάσεις Μέσων Μαζικής Μεταφοράς».

2. Ειδικά για τα αμαξοστάσια μέσου και μεγάλου μεγέθους, απαγορεύεται η ίδρυση και λειτουργία τους:

α. Σε ακτινική απόσταση μικρότερη των 50 μέτρων (m) από νοσοκομείο ή κλινική.

β. Σε ακτινική απόσταση μικρότερη των 20 μέτρων (m) από τα όρια του οικοπέδου ή γηπέδου αποθηκών εύφλεκτων ή εκρηκτικών υλών.

γ. Σε ακτινική απόσταση μικρότερη των 100 μέτρων (m) από το περίγραμμα ορατών αρχαιολογικών χώρων ή κηρυγμένων μνημείων, τηρουμένων και των διατάξεων περί προστασίας των αρχαιολογικών χώρων.

3. Οι συμπληρωματικές εγκαταστάσεις οφείλουν να πληρούν τις αποστάσεις ασφαλείας και εν γένει τις ειδικότερες κατά περίπτωση διατάξεις λειτουργίας, στις οποίες υπάγονται νομοθετικά.

#### Άρθρο 5

##### Κυκλοφοριακή σύνδεση - χώρος αναμονής

1. Για αμαξοστάσια εκτός εγκεκριμένου σχεδίου πόλεως, η κυκλοφοριακή σύνδεση με Εθνικές ή Επαρχιακές οδούς κατασκευάζεται σύμφωνα με τους όρους και προϋποθέσεις του β.δ. 465/1970 (Α' 150). Επιπρόσθετα είναι αποδεκτή η εφαρμογή, κατά περίπτωση, της παρ. 6 του άρθρου 5 του ν. 3897/2010 (Α' 208).

2. Για αμαξοστάσια εντός εγκεκριμένου σχεδίου πόλεως ή εντός ορίων οικισμών προ-υφισταμένων του έτους 1923 ή οριοθετημένων, η κυκλοφοριακή σύνδεση διαμορφώνεται:

α. Είτε με την κατασκευή ενιαίας εισόδου-εξόδου οχημάτων, ελάχιστου πλάτους 8 m,

β. είτε με την κατασκευή χωριστής εισόδου και εξόδου οχημάτων, ελάχιστου πλάτους 6 m η κάθε μία.

3. Η είσοδος και η έξοδος του αμαξοστασίου φέρει κατάλληλη οριζόντια και κατακόρυφη σήμανση, ώστε να εξασφαλίζεται η ασφαλής διέλευση των πεζών, και η οδική ασφάλεια κατά την είσοδο και έξοδο των οχημάτων προς και από το αμαξοστάσιο. Σε περιοχές στις οποίες δεν προβλέπεται πεζοδρόμιο, τούτο κατασκευάζεται με ελάχιστο πλάτος 2 m είτε εξωτερικά του ορίου του γηπέδου, αν υφίσταται ικανό για την κυκλοφορία πλάτος της οδού, αλλιώς το πεζοδρόμιο κατασκευάζεται εσωτερικά του ορίου, σε βάρος του γηπέδου.

4. Για όλα τα αμαξοστάσια απαιτείται επαρκής ηλεκτροφωτισμός της εισόδου-εξόδου των οχημάτων, για τις εκτός σχεδίου συνδέσεις σύμφωνα με τα ισχύοντα στο π.δ. 118/2006 (Α' 119), ώστε να γίνονται εύκολα αντιληπτοί οι διερχόμενοι πεζοί και γενικά να παρέχεται επαρκής οδική ασφάλεια κατά την είσοδο και έξοδο των οχημάτων προς και από το αμαξοστάσιο. Ο ηλεκτροφωτισμός της εισόδου-εξόδου του αμαξοστασίου πρέπει να επιτυγχάνεται με κατάλληλη διάταξη των φωτιστικών ιστών και των φωτιστικών σωμάτων, ώστε να μην προκαλείται θάμβωση των οδηγών των οχημάτων που διέρχονται στην οδό και γενικά να μην προκαλείται ενόχληση ούτε στην κυκλοφορία των οχημάτων στις παρακείμενες του αμαξοστασίου δημόσιες οδούς, ούτε στις παρακείμενες ιδιοκτησίες.

5. Οι κυκλοφοριακές συνδέσεις του αμαξοστασίου με τις δημόσιες οδούς κυκλοφορίας οχημάτων και ο χώρος αναμονής δεν πρέπει να χρησιμοποιούνται για τη ρύθμιση της κυκλοφορίας μεταξύ των διαφόρων θέσεων στάθμευσης του αμαξοστασίου, ούτε για τον ελιγμό των οχημάτων. Η ρύθμιση κυκλοφορίας και οι ελιγμοί πραγματοποιούνται αποκλειστικά στις λωρίδες κυκλοφορίας και στις θέσεις στάθμευσης. Απαγορεύεται η οπισθοπορεία ως κίνηση για την είσοδο ή την έξοδο οχήματος από το αμαξοστάσιο.

6. Για αμαξοστάσια μικρού μεγέθους ο χώρος αναμονής πρέπει να επαρκεί για την αναμονή δύο (2) τουλάχιστον οχημάτων σε σειρά ή παράλληλα και αποτελείται από μια (1) θέση διαστάσεων 3 x 12 m και μια (1) θέση διαστάσεων 3 x 16 m ή δυο (2) θέσεις διαστάσεων 3 x 12 m αντίστοιχα.

7. Για αμαξοστάσια μέσου και μεγάλου μεγέθους προβλέπεται για ελεύθερη πρόσβαση κατ' ελάχιστο μια (1) θέση αναμονής διαστάσεων 3 x 16 m και μια (1) θέση αναμονής διαστάσεων 3 x 21 m, ή δυο (2) τουλάχιστον θέσεις αναμονής διαστάσεων 3 x 16 m.

#### Άρθρο 6

##### Θέσεις Στάθμευσης

1. Οι ενδεικτικές διαστάσεις των θέσεων στάθμευσης δίδονται στο Παράρτημα ΙΙ της παρούσας και διακρίνονται στις εξής περιπτώσεις:

α. Ενιαία (μοναδική) πρόσβαση, όταν η ίδια πλευρά της θέσης στάθμευσης χρησιμοποιείται για την είσοδο και έξοδο του οχήματος στη θέση στάθμευσης, οπότε μόνο μία λωρίδα κυκλοφορίας εξυπηρετεί τη θέση στάθμευσης.

β. Αμφίπλευρη πρόσβαση όταν η μία πλευρά της θέσης στάθμευσης χρησιμοποιείται για την είσοδο του οχήματος στη θέση και η απέναντι πλευρά για την έξοδο του οχήματος από αυτήν, οπότε μία λωρίδα κυκλοφορίας εξυπηρετεί την είσοδο του οχήματος στη θέση στάθμευσης και μία άλλη λωρίδα κυκλοφορίας εξυπηρετεί την έξοδο του οχήματος από αυτή.

γ. Μη αυτοεξυπηρετούμενες θέσεις στάθμευσης. Στην περίπτωση αυτή για να υπάρξουν οικονομίες κλίμακος στον αριθμό των θέσεων στάθμευσης, τα λεωφορεία σταθμεύουν με τέτοιο τρόπο ώστε να είναι δυνατή η αποχώρηση ενός λεωφορείου μόνον αφού πριν έχει αποχωρήσει το ή τα λεωφορεία που έχουν σταθμεύσει και εμποδίζουν την αποχώρηση του. Αυτό συμβαίνει διότι η είσοδος των λεωφορείων στα αμαξοστάσια αλλά και η αποχώρησή τους από αυτά γίνεται με συντεταγμένο τρόπο, και με σειρά προτεραιότητας.

2. Η επιφάνεια των θέσεων στάθμευσης πρέπει να είναι επίπεδη και η κλίση της δεν πρέπει να είναι μεγαλύτερη από τέσσερα τις εκατό (4 %). Οι διαστάσεις της θέσης στάθμευσης πρέπει να επαρκούν για τη στάθμευση των οχημάτων για τα οποία προορίζονται. Ειδικότερα:

α. Το ελάχιστο πλάτος κάθε θέσης στάθμευσης δεν πρέπει να είναι μικρότερο από 3,5 m.

β. Το ελάχιστο μήκος κάθε θέσης στάθμευσης πρέπει να είναι μεγαλύτερο κατά ένα 1 m τουλάχιστον από το μήκος του τύπου οχήματος για το οποίο προορίζεται.

γ. Για θέσεις στάθμευσης παράλληλες στον διάδρομο κυκλοφορίας, κατά τον υπολογισμό του αναγκαίου μήκους της θέσης πρέπει να λαμβάνεται υπόψη το πρόσθετο μήκος που απαιτείται για την πρόσβαση και αποχώρηση του οχήματος.

3. Για τον ελιγμό των οχημάτων προς και από τις θέσεις στάθμευσης χρησιμοποιούνται οι λωρίδες κυκλοφορίας. Η λωρίδα κυκλοφορίας δεν πρέπει να χρησιμοποιείται για τη στάθμευση των οχημάτων. Επιτρέπεται να χρησιμοποιείται μόνο για την προσωρινή στάση - αναμονή των οχημάτων, εξαιτίας πραγματοποιούμενου ελιγμού από άλλο όχημα.

4. Το πλάτος της λωρίδας κυκλοφορίας πρέπει να είναι ικανού μεγέθους, ώστε να υπάρχει επαρκής ελεύθερος χώρος εμπροσθεν ή όπισθεν κάθε θέσης στάθμευσης για την είσοδο ή έξοδο των οχημάτων. Ο απαιτούμενος ελεύθερος χώρος πρόσβασης στη θέση στάθμευσης εξαρτάται από το μήκος του προς στάθμευση οχήματος, τον τύπο των παρακείμενων θέσεων στάθμευσης, τη γωνία κλίσης της θέσης στάθμευσης σε σχέση με τη λωρίδα κυκλοφορίας και το πλάτος της θέσης στάθμευσης. Ενδεικτικές τιμές του πλάτους της λωρίδας κυκλοφορίας για διάφορους τύπους στάθμευσης δίδονται στο Παράρτημα ΙΙ της παρούσας.

5. Τα όρια κάθε θέσης στάθμευσης πρέπει να σημαίνονται ευκρινώς με χρώμα ή άλλο ευδιάκριτο υλικό.

6. Οι αναγκαίες για το προσωπικό του αμαξοστασίου θέσεις στάθμευσης καθορίζονται με βάση τις πολεοδομικές απαιτήσεις μόνο για τις κτιριακές εγκαταστάσεις που στεγάζουν γραφεία, αποθήκες, πλυντήρια, συνεργεία κ.λπ. Οι θέσεις αυτές χωροθετούνται σε ανεξάρτητο του αμαξοστασίου χώρο (εντός του οικοπέδου), ο οποίος δεν υπολογίζεται στην ωφέλιμη επιφάνεια του αμαξοστασίου, σημαίνονται κατάλληλα και μελετώνται βάσει των αντιστοιχίων για τις θέσεις αυτές πολεοδομικών διατάξεων.

8. Οι ενδεικτικές διαστάσεις των οχημάτων που λαμβάνονται υπόψη για τους σκοπούς της παρούσας είναι οι εξής:

Πίνακας 1. Ενδεικτικές διαστάσεις λεωφορείων

Όχημα	Διαστάσεις (m)	
	Μήκος	Πλάτος
Αρθρωτό Λεωφορείο	18,75	2,55
Λεωφορείο	12,00	2,55

#### Άρθρο 7

##### Λωρίδες κυκλοφορίας

Το ελάχιστο πλάτος των λωρίδων κυκλοφορίας στην περίπτωση λωρίδας μονής κατεύθυνσης είναι 5 m και στην περίπτωση λωρίδας διπλής κατεύθυνσης 7 m. Οι εξωτερικές ακτίνες στροφής των λωρίδων κυκλοφορίας εξαρτώνται από την εν γένει διαμόρφωση της στροφής και τον τύπο των κυκλοφορούντων οχημάτων, αλλά σε κάθε περίπτωση πρέπει να είναι μεγαλύτερες ή ίσες των 10 m.

## Άρθρο 8

## Χωροταξία αμαξοστασίου

1. Η συνολική γενική διάταξη του αμαξοστασίου (χώρος στάθμευσης, εγκατάσταση συνεργείου, εγκατάσταση πλυντηρίου, λωρίδες κυκλοφορίας, κτίρια γραφείων, χώρος φύλακα κ.λπ.), διαμορφώνεται με κύρια κριτήρια: την εκπλήρωση των βασικών λειτουργιών του αμαξοστασίου με εργονομικό και ασφαλή τρόπο.

2. Ο χώρος στάθμευσης του αμαξοστασίου μπορεί να αποτελείται από ένα ή περισσότερα ανεξάρτητα τμήματα των εξής κατηγοριών:

- α. Χώρος στεγασμένος, εντός κτιριακής εγκατάστασης,
- β. χώρος στεγασμένος, ανοικτός από μία ή περισσότερες πλευρές,
- γ. υπαίθριος χώρος,
- δ. υπαίθριος χώρος με χρήση σκιάστρου,
- ε. οποιοσδήποτε συνδυασμός των ανωτέρω χώρων.

Δεν επιτρέπονται υπόγειοι χώροι στάθμευσης στο αμαξοστάσιο.

3. Για το συνεργείο και το πλυντήριο/λίπαντήριο του αμαξοστασίου όπου στην παρούσα δεν ορίζεται διαφορετικά εφαρμογή έχουν οι διατάξεις του π.δ. 78/1988 (Α' 34), της υπ' αρ. 56926/21-2-2023 (Β' 943) υπουργικής απόφασης και οι λοιπές κείμενες διατάξεις περί λειτουργίας συνεργείων και πλυντηρίων/λίπαντηρίων οχημάτων. Επιτρέπεται επίσης εντός του αμαξοστασίου η λειτουργία ιδιωτικού πρατηρίου καυσίμων για τον ανεφοδιασμό των λεωφορείων και πληροί τις σχετικές διατάξεις για την λειτουργία του σύμφωνα με το άρθρο 11 της παρούσας.

4. Εντός του αμαξοστασίου προβλέπεται γραφείο επιφάνειας τουλάχιστον 10 m<sup>2</sup>, αποθήκη, χώροι υγιεινής και εγκαταστάσεις για την πρόσβαση ΑμεΑ σύμφωνα με την ισχύουσα νομοθεσία.

5. Το ελεύθερο ύψος διέλευσης των οχημάτων κάτω από δοκούς, στέγαστρα, τυχόν πύλες εισόδου-εξόδου, δικτυώματα ανάρτησης πινακίδων και γενικά κάτω από κάθε καθ' ύψος εμπόδιο πρέπει να είναι τουλάχιστον 5 m. Σε κάθε περίπτωση το ύψος πρέπει να επαρκεί για τον τύπο των οχημάτων που εισέρχονται στο αμαξοστάσιο.

6. Το αμαξοστάσιο αποτελεί χωροταξικά μία ενιαία ενότητα με ευδιάκριτα όρια. Τα όρια αυτά διαμορφώνονται με κατάλληλη περιφράξη, κιγκλιδώματα, τοιχία ή τοίχους και ευκρινή σημεία εισόδου - εξόδου των οχημάτων.

7. Η επιφάνεια του χώρου στάθμευσης, των χώρων εισόδου και εξόδου, των κυκλοφοριακών συνδέσεων, και των χώρων αναμονής και αναστροφής, έχει κατάλληλη επίστρωση και διαθέτει κατάλληλες στρώσεις βάσης και υπόβασης, ανθεκτικές στα φορτία που ασκούνται από τα κινούμενα οχήματα.

8. Τα επίπεδα των στεγασμένων χώρων στάθμευσης πρέπει να έχουν ελάχιστη κλίση 1:200 (0,5%) έτσι ώστε να υφίστανται οι ελάχιστες απαιτήσεις αποστράγγισης αυτών. Οι κλίσεις αυτές πρέπει να οδηγούν σε κατάλληλα κανάλια/φρεάτια απορροής.

10. Τα σημεία σύνδεσης του αμαξοστασίου με τις οδούς πρέπει να πληρούν τα κάτωθι:

α. Η μέγιστη επιτρεπόμενη κλίση του τμήματος μεταξύ κρασπεδικής γραμμής (ορίου του δρόμου) και της ρυμοτομικής γραμμής ή του ορίου του οικοπέδου του

αμαξοστασίου εμπροσθεν του διαδρόμου πρόσβασης αυτού, δεν μπορεί να ξεπερνά το 1:40 (2,5%).

β. Στους χώρους αναμονής οχημάτων η μέγιστη επιτρεπόμενη κλίση είναι 1:10 (10%) για το απαιτούμενο μήκος διαδρόμου αναμονής.

11. Το κτίριο του συνεργείου του αμαξοστασίου διαθέτει ελάχιστη ωφέλιμη επιφάνεια 120 τ.μ. για κάθε εργασία των ειδικοτήτων που προβλέπονται στο άρθρο 13 του π.δ. 78/1988 (Α' 34). Στην περίπτωση που στο συνεργείο του αμαξοστασίου αναλαμβάνονται επισκευές περισσότερων της μιας από τις ειδικότητες του άρθρου 13, η ωφέλιμη επιφάνεια του συνεργείου υπολογίζεται σύμφωνα με την παρ. 15 του άρθρου 13 του π.δ. 78/1988 (Α' 34). Το ελάχιστο ελεύθερο ύψος των αιθουσών εργασίας του συνεργείου είναι 4,50 μέτρα. Το δάπεδο του συνεργείου πρέπει να διαθέτει επιφάνεια επίπεδη, αντιολισθητική, και με κλίση τέτοια που αν εξασφαλίζει τον ευχερή καθαρισμό της. Το κτίριο του συνεργείου τηρεί τις κατά περίπτωση διατάξεις των άρθρων 2 έως και 10 του π.δ. 78/1988.

12. Η εγκατάσταση καθαρισμού, πλύσης, ή/και λίπανσης του αμαξοστασίου μπορεί να είναι:

α. Κλειστή στεγασμένη: Ως κλειστή στεγασμένη θεωρείται μια θέση πλύσεως, καθαρισμού ή/και λίπανσης όταν βρίσκεται εντός χώρου που φέρει τρεις (3) πλευρικούς τοίχους ή/και ελαφρά ηχοπετάσματα, φέρει οροφή που καλύπτει εξ' ολοκλήρου το χώρο, η μία δε πλευρά του χώρου πλύσεως, καθαρισμού ή/και λίπανσης είναι ανοικτή για την είσοδο του οχήματος (τυφλό πλυντήριο) και διαθέτει κατάλληλες θύρες (μετά ή άνευ υαλοπινάκων) ή ρολά ασφαλείας.

β. Ημιυπαίθρια: Ως ημιυπαίθρια θεωρείται μια θέση πλύσεως, καθαρισμού ή/και λίπανσης όταν φέρει απαραιτήτως οροφή τουλάχιστον ελαφρού τύπου και επίσης έως δύο παράλληλους πλευρικούς διαμήκεις τοίχους ή ελαφρά πετάσματα, με τα οποία διαχωρίζεται από τις τυχόν όμορες λοιπές θέσεις πλύσεως, καθαρισμού ή/και λίπανσης. Επιπλέον, η μία πλευρά του χώρου πλύσεως, καθαρισμού ή/και λίπανσης είναι ανοικτή για την είσοδο του οχήματος, η δε έναντι της εισόδου πλευρά του χώρου είναι επίσης ανοικτή (διαμπερές πλυντήριο).

γ. Υπαίθρια: Ως υπαίθρια θεωρείται μια θέση πλύσεως, καθαρισμού, ή/και λίπανσης όταν δεν φέρει οροφή, ούτε πλευρικούς τοίχους ή ελαφρά ηχοπετάσματα, ενώ ο διαχωρισμός της από τις τυχόν όμορες λοιπές θέσεις πλύσεως, καθαρισμού ή/και λίπανσης, επιτυγχάνεται με άλλους (πλην πλευρικού τοίχου ή ελαφρού ηχοπετάματος) διακριτούς τρόπους (π.χ. με διαγράμμιση ή με άλλο πρόσφορο μέσο).

13. Η θέση καθαρισμού, πλύσης ή/και λίπανσης του αμαξοστασίου πρέπει να έχει πλάτος τουλάχιστον τεσσερισήμισι μέτρων (4,50m), μήκος τουλάχιστον δεκαπέντε μέτρων (15m) και ύψος τουλάχιστον τεσσερισήμισι μέτρων (4,50m) ή τουλάχιστον έξι μέτρων (6m) αν προβλέπεται ανυψωτική διάταξη (γρύλος). Οι πλευρικές επιφάνειες πρέπει να είναι επενδυμένες με στιλπνή επιφάνεια υλικό ή να φέρουν κατάλληλη βαφή με την οποία θα δημιουργείται στιλπνή επιφάνεια ή να είναι κατασκευασμένες από ανθυγρές γυψοσανίδες ή από επί-

πεδα μεταλλικά πάνελ ή από επίπεδα φύλλα plexiglass ικανού πάχους μέχρι ύψους τριειήμισι μέτρων (3,50m).

#### Άρθρο 9

##### Εγκαταστάσεις Η/Μ -ύδρευση - αποχέτευση

1. Η ηλεκτρολογική εγκατάσταση του αμαξοστασίου, ο γενικός πίνακας, οι υποπίνακες, διατάξεις ασφαλείας κ.λπ. είναι σύμφωνα με τις απαιτήσεις του ΕΛΟΤ 60364:2020.

2. Ο ηλεκτρομηχανολογικός εξοπλισμός του αμαξοστασίου πρέπει να πληρούν τους αντίστοιχους ισχύοντες ελληνικούς και ευρωπαϊκούς Κανονισμούς και Πρότυπα και φέρει υποχρεωτικά σήμανση CE.

3. Στην περίπτωση χρήσης ανυψωτικού μηχανήματος εφαρμογή έχει η υπ' αρ. οικ. 15085/593/2003 κ.υ.α. «Κανονισμός Ελέγχων Ανυψωτικών Μηχανημάτων» (Β' 1186).

4. Το αμαξοστάσιο διαθέτει κατάλληλη εγκατάσταση ηλεκτροφωτισμού. Ο ηλεκτροφωτισμός, ο οποίος προκύπτει από την υλοποίηση της σχετικής μελέτης, εξασφαλίζει ομοιομορφία φωτισμού και προσαρμογή αυτής, από περιοχή σε περιοχή. Το επίπεδο έντασης φωτισμού των χώρων του αμαξοστασίου, των εγκαταστάσεων εντός αυτού καθώς και των κυκλοφοριακών συνδέσεων, προσδιορίζεται σύμφωνα με το πρότυπο ΕΛΟΤ EN12464-2 και τη λειτουργία που εκτελείται σε κάθε χώρο.

5. Ειδικά για τον χώρο του συνεργείου, η ένταση φωτισμού πρέπει να είναι κατάλληλη για τη φύση της εργασίας και όχι μικρότερη από 200 (lx). Ενδεικτικά προτείνονται οι κάτωθι μέσες στάθμες φωτισμού (lx) κατά περίπτωση εργασίας σύμφωνα πρότυπο ΕΛΟΤ EN12464-2. Στον χώρο του συνεργείου είναι υποχρεωτικός ο εφεδρικός φωτισμός ασφαλείας.

Πίνακας 2. Ενδεικτικές στάθμες φωτισμού σύμφωνα πρότυπο ΕΛΟΤ EN12464-2.

Είδος εργασίας	Em(lx)
Γενική συντήρηση οχημάτων, επιδιόρθωση και δοκιμή	300
Εργασίες αμαξώματος και συναρμολόγησης	500

6. Τα φωτιστικά σώματα σχεδιάζονται, τοποθετούνται και λειτουργούν με τέτοιο τρόπο, ώστε να μην προκαλούν ενόχληση στην κυκλοφορία των οχημάτων των παρακειμένων οδών ή στις γειτνιάζουσες ιδιοκτησίες.

7. Το αμαξοστάσιο διαθέτει επαρκές και κατάλληλα διαμορφωμένο δίκτυο σωληνώσεων με το οποίο πραγματοποιείται η υδροδότηση αυτού.

8. Το αμαξοστάσιο διαθέτει κατάλληλο δίκτυο απορροής όμβριων υδάτων. Κάθε εξοπλισμός, όπως σχάρες συλλογής υδάτων, που εγκαθίσταται στην επιφάνεια του χώρου στάθμευσης είναι βαρέως τύπου ώστε να αντέχει στα ασκούμενα από τα οχήματα φορτία.

9. Στο αμαξοστάσιο υπάρχει κατάλληλο αποχετευτικό σύστημα ικανό για την απορροή των ακαθάρτων στο δημοτικό αποχετευτικό δίκτυο ή σε απολύτως στεγανό βόθρο.

10. Για το πλυντήριο-λιπαντήριο και το συνεργείο του αμαξοστασίου υπάρχει πρόβλεψη για τη διάθεση των λυμάτων αυτών, καθώς και εγκαταστάσεων επεξεργασίας

των αποβλήτων τους (βορβοροσυλλέκτες, ελαιολασποσυλλέκτες κ.λπ.) σύμφωνα με την ισχύουσα νομοθεσία διάθεσης των αποβλήτων, τις Πρότυπες Περιβαλλοντικές Δεσμεύσεις, ή τους Περιβαλλοντικούς Όρους.

11. Για τις εγκαταστάσεις καθαρισμού και πλύσης απαιτείται δίκτυο συλλογής των απόνερων που να καταλήγει σε βορβοροσυλλέκτη ή σε άλλη αντίστοιχη διάταξη επεξεργασίας (π.χ. ανακύκλωση ή σε συσκευή διαχωρισμού του βορβόρου/ή και των ελαίων από το νερό) και εν συνεχεία στο τοπικό δίκτυο ακαθάρτων, σύμφωνα με τις υποδείξεις της αρμόδιας Δημοτικής ή άλλης Αρχής διαχείρισης του δικτύου ακαθάρτων. Ο βορβοροσυλλέκτης είναι σύμφωνος με το πρότυπο EN-858-1. Αν δεν διατίθεται δίκτυο ακαθάρτων, τα απόνερα οδηγούνται σε στεγανή δεξαμενή από την οποία γίνεται κατάλληλη διάθεση ή διαχείρισή τους σύμφωνα με τις σχετικές κείμενες διατάξεις. Για τον διαχωρισμό των όμβριων υδάτων από τα απόνερα στις υπαίθριες εγκαταστάσεις, σε κάθε θέση πλύσης εγκαθίσταται υποχρεωτικά περιμετρικό δίκτυο σχαρών για τη συλλογή των απόνερων, ενώ τα όμβρια συλλέγονται από το υποχρεωτικό στέγαστρο με κατάλληλο σύστημα υδρορροών και καταλήγουν σε ξεχωριστό δίκτυο σύμφωνα με τις κείμενες διατάξεις. Επιπρόσθετα, απαιτείται τέτοια διαμόρφωση των κλίσεων των δαπέδων ώστε σε περίπτωση βροχόπτωσης να αποφεύγεται η ανάμιξη των όμβριων υδάτων με τα απόνερα. Δεν είναι επιτρεπτή σε καμία περίπτωση η επικοινωνία των δικτύων των όμβριων με το δίκτυο συλλογής απόνερων. Η ύπαρξη δεξαμενής καθαρού νερού ή νερού από ανακύκλωση είναι προαιρετική, αλλά όταν προβλέπεται από τη μελέτη πρέπει να περιγράφονται αναλυτικά τα στοιχεία αυτής (υλικό, διατομή, πάχος τοιχωμάτων, χωρητικότητα, υλικό και διατομή σωληνώσεων που επικοινωνούν με αυτή, όπως και σχηματικό διάγραμμα της όλης λειτουργίας της με επεξηγηματικό υπόμνημα).

12. Εντός των χώρων πλύσης όλες οι ηλεκτρικές εγκαταστάσεις πρέπει να είναι στεγανές, σύμφωνα με τα όσα ορίζονται στο Πρότυπο ΕΛΟΤ 60364:2020. Τα φωτιστικά σώματα πρέπει να είναι βαθμού προστασίας IP66 και να είναι απολύτως στεγανά και ασφαλή έναντι δέσμης εκτοξευόμενου ύδατος με πίεση.

13. Για το δίκτυο σωληνώσεων του πεπιεσμένου αέρα επιτρέπεται να χρησιμοποιείται γαλβανισμένος εν θερμώ σιδηροσωλήνας βαρέως τύπου (πράσινη ετικέτα), σωληνώσεις από χαλκοσωλήνα, πολυαιθυλένιο (ευθείς ή εύκαμπτοι), ή πολυαμίδιο με τα κατάλληλα εξαρτήματα. Όλα τα υλικά των δικτύων πρέπει να είναι σχεδιασμένα για το μέσο που μεταφέρουν καθώς και να είναι κατάλληλα για τις αντίστοιχες πιέσεις λειτουργίας.

14. Λαμβάνεται ειδική μέριμνα για την έγκαιρη προειδοποίηση και άμεση αντιμετώπιση τυχόν διαρροής υγραερίου (LPG) ή πεπιεσμένου φυσικού αερίου (CNG) από σταθμευμένα οχήματα στο αμαξοστάσιο, ειδικά στους κλειστούς χώρους αυτού. Οι ενέργειες και τα μέτρα που λαμβάνονται είναι κατά περίπτωση και προκύπτουν από την εκτίμηση επαγγελματικού κινδύνου του τεχνικού ασφαλείας. Εκπονείται υποχρεωτικά μελέτη ανίχνευσης διαρροών LPG και CNG και οι συσκευές ανίχνευσης εγκαθίστανται σε θέσεις που υποδεικνύονται

στη μελέτη. Η πιστοποίηση των συσκευών γίνεται σύμφωνα με τα Διεθνή Πρότυπα και Κανονισμούς.

15. Στην περίπτωση που στο συνεργείο του αμαξοστασίου εκτελούνται οι εργασίες των συνεργείων των των παρ. 1, 3, 7 και 8 του άρθρου 13 του π.δ. 78/88 (Α' 34) πρέπει να διαθέτουν είτε ανυψωτήρα είτε διάταξη επιθεώρησης, επισκευής και συντήρησης (τάφρο ή αναβαθμό). Η ανωτέρω διάταξη επιθεώρησης πρέπει να φωτίζεται επαρκώς με φωτιστικά σημεία τάσης λειτουργίας 42 V. Επιτρέπεται και η χρήση φορητής λυχνίας χαμηλής τάσης (42V) μέσα σε ειδική θήκη από μεταλλικό πλέγμα. Το ελεύθερο ύψος μεταξύ οροφής και δαπέδου στην περιοχή του χώρου ανύψωσης είναι τουλάχιστον 4,50 μέτρα.

16. Τα αμαξοστάσια εμπίπτουν από πλευράς πυροπροστασίας στο άρθρο 11 του κεφαλαίου Β του π.δ. 41/2018 «Κανονισμός Πυροπροστασίας Κτιρίων» (Α' 80) και τηρούνται οι κείμενες διατάξεις πυροπροστασίας για τις εγκαταστάσεις συνεργείου και πλυντηρίου/λιπαντηρίου του αμαξοστασίου.

#### Άρθρο 10

##### Προδιαγραφές μελέτης σήμανσης

1. Οριζόντια σήμανση: Σημειώνονται στο δάπεδο τα όρια κάθε θέσης στάθμευσης, με ανεξίτηλο ειδικό χρώμα σήμανσης οδοστρωμάτων, λευκής ή κίτρινης απόχρωσης, πλάτους 80 - 100 mm, όταν δεν πρόκειται για αυτοεξυπηρετούμενες θέσεις στάθμευσης. Με ευμεγέθη βέλη (μήκος 3 m για βέλη ευθείας πορείας ή στροφής και 3,75 m για βέλη συνδυασμένης πορείας), καθορίζονται οι κατευθύνσεις κυκλοφορίας σε όλες τις λωρίδες κυκλοφορίας και στα σημεία διασταύρωσης αυτών ή με τις ράμπες.

2. Σημαίνεται κατάλληλα η όλη κυκλοφοριακή διαμόρφωση, με τη χρήση πινακίδων καθώς και με σημάσεις και βέλη επί του οδοστρώματος. Με ευδιάκριτο επίσης τρόπο, σημαίνεται η πορεία εξόδου των οχημάτων από το αμαξοστάσιο.

#### Άρθρο 11

##### Συμπληρωματικές εγκαταστάσεις του αμαξοστασίου

1. Εντός του αμαξοστασίου είναι επιτρεπτή η ύπαρξη ιδιαίτερου χώρου για τον ανεφοδιασμό με καύσιμα των οχημάτων, καθώς και εγκαταστάσεις φόρτισης ηλεκτρικών οχημάτων, σύμφωνα με τους όρους και τις προϋποθέσεις της ισχύουσας νομοθεσίας. Η εγκατάσταση ελέγχεται και αδειοδοτείται από την αρμόδια για το σκοπό αυτό Υπηρεσία.

2. Εντός του αμαξοστασίου είναι επιτρεπτή η ύπαρξη και άλλων συμπληρωματικών εγκαταστάσεων, εφόσον εξασφαλίζεται γι' αυτές ο σχετικός χώρος, οι απαιτήσεις και οι προδιαγραφές της νομοθεσίας που αφορούν τις εγκαταστάσεις αυτές και δεν επηρεάζεται η εύρυθμη λειτουργία του αμαξοστασίου. Κάθε συμπληρωματική εγκατάσταση βρίσκεται σε ξεχωριστό χώρο και αποτελεί μία ενιαία ενότητα χωροταξικά, ανεξάρτητη του αμαξοστασίου, αλλά και κάθε άλλης συμπληρωματικής εγκατάστασης. Σε κάθε περίπτωση τηρείται η κείμενη νομοθεσία για τις κατά περίπτωση συμπληρωματικές

εγκαταστάσεις. Η επιφάνεια της συμπληρωματικής εγκατάστασης δεν περιλαμβάνεται στην ωφέλιμη επιφάνεια του αμαξοστασίου.

3. Για την πρόσβαση των οχημάτων στις συμπληρωματικές εγκαταστάσεις χρησιμοποιούνται οι κυκλοφοριακές συνδέσεις και οι λωρίδες κυκλοφορίας του αμαξοστασίου.

#### Άρθρο 12

##### Διαδικασία αδειοδότησης αμαξοστασίων

1. Για την λειτουργία του αμαξοστασίου απαιτείται έκδοση άδειας λειτουργίας. Η άδεια εκδίδεται από την Διεύθυνση Μεταφορών και Επικοινωνιών της οικείας Αρμόδιας Τοπικής Αρχής εντός ενός (1) μηνός από την υποβολή πλήρους τεχνικού φακέλου από τον ενδιαφερόμενο. Η Διεύθυνση Μεταφορών και Επικοινωνιών εποπτεύει την τήρηση των όρων και προϋποθέσεων της παρούσας. Η Αρμόδια Τοπική Αρχή μπορεί να ορίζει άλλη υπηρεσία που υπάγεται σε αυτήν για την έκδοση άδειας λειτουργίας, η οποία θα είναι και αρμόδια για την τήρηση των όρων και προϋποθέσεων της παρούσας.

2. Ο τεχνικός φάκελος περιλαμβάνει τα ακόλουθα:

(α) Αίτηση του ενδιαφερομένου.

(β) Υπεύθυνη δήλωση του ν. 1599/1986 περί νομής ή κατοχής του χώρου ίδρυσης του αμαξοστασίου.

(γ) Τοπογραφικό σχεδιάγραμμα της περιοχής, σε δύο αντίγραφα, υπογεγραμμένο από τον αρμόδιο μηχανικό, κατάλληλης κλίμακας και σε ακτίνα 100 m από τα όρια του οικοπέδου ή γηπέδου, οι συντεταγμένες του οποίου είναι εξαρτημένες από το Κρατικό Δίκτυο (ΕΓΣΑ 87). Στο σχεδιάγραμμα σημειώνονται το οικοπέδο ή γήπεδο του αμαξοστασίου, οι διαστάσεις των πλευρών του, η οικοδομική γραμμή και η ρυμοτομική γραμμή μόνο για το οικοπέδο του αμαξοστασίου ή η γραμμή δόμησης και το όριο απαλλοτρίωσης μόνο για το γήπεδο, οι θέσεις των κτιρίων των βοηθητικών και των τυχόν συμπληρωματικών εγκαταστάσεων, τα πλάτη των οδών, καθώς και οι κατευθύνσεις των λωρίδων κυκλοφορίας, καθώς από το αμαξοστάσιο. Σημειώνονται επίσης οι υφιστάμενες χρήσεις της περιοχής του αμαξοστασίου, σε ζώνη 100 m περιμετρικά του οικοπέδου ή του γηπέδου αυτού. Επί του τοπογραφικού βεβαιώνεται ότι δεν υφίστανται ορατοί αρχαιολογικοί χώροι, το περίγραμμα των οποίων απέχει απόσταση μικρότερη των 100 m από το αμαξοστάσιο. Η λειτουργία του αμαξοστασίου δύναται να επιτραπεί και σε απόσταση μικρότερη των 100 m, υπό την προϋπόθεση χορήγησης σχετικής έγκρισης από την Αρχαιολογική Υπηρεσία. Στο τοπογραφικό σχεδιάγραμμα αναγράφεται υπόμνημα του μελετητή, ότι πληρούνται οι προϋποθέσεις του άρθρου 4 της παρούσας.

(δ) Δήλωση Υπαγωγής στις Πρότυπες Περιβαλλοντικές Δεσμεύσεις, σύμφωνα με τις διατάξεις των υπ' αρ. Οικ.170613/07-10-2013 (Β' 2505) κοινή υπουργική απόφαση, 170078/07-10-2013 (Β' 2507) κοινή υπουργική απόφαση, 52891/30-09-2013 (Β' 2446) κοινή υπουργική απόφαση ή έγκριση περιβαλλοντικών όρων από την αρμόδια Υπηρεσία.

(ε) Έγκριση απότμησης - υποβιβασμού στάθμης πεζοδρομίου ή έγκριση κυκλοφοριακής σύνδεσης για τα

εντός ή εκτός σχεδίου αμαξοστάσιο αντίστοιχα, από την αρμόδια για τη συντήρηση της οδού ή των οδών έμπροσθεν του αμαξοστασίου, Υπηρεσία, συνοδευόμενη και από υπεύθυνη δήλωση ότι η εγκεκριμένη απότμηση του πεζοδρομίου ή η κυκλοφοριακή σύνδεση της εγκατάστασης υλοποιήθηκε σύμφωνα με τα εγκεκριμένα σχέδια αυτής.

(στ) Αρχιτεκτονικά σχέδια σε κλίμακα 1:50 ή 1:100 ανάλογα με το μέγεθος των χώρων, σε δυο αντίτυπα και συγκεκριμένα:

(στ.α) Κατόψεις όλων των επιπέδων των χώρων και των κτιρίων που απαρτίζουν το αμαξοστάσιο (συνεργείο, πλυντήριο/λιπαντήριο. γραφείο, αποθήκες κ.τ.λ.).

(στ.β) Ενδεικτικές χαρακτηριστικές τομές των ως άνω κτιρίων.

(στ.γ) Κύριες όψεις των ως άνω κτιρίων.

(στ.δ) Σχέδιο γενικής διάταξης όλων των κτιριακών εγκαταστάσεων του αμαξοστασίου σε κλίμακα 1:100 ή 1:200 ανάλογα με το μέγεθος του αμαξοστασίου, στο οποίο απεικονίζονται οι εισοδοί - έξοδοι του αμαξοστασίου, οι διάδρομοι προσπέλασης, οι χώροι στάθμευσης, ράμπες και «σκάφες», το συνεργείο και το πλυντήριο/λιπαντήριο και γενικά όλη η λειτουργική διάταξη του αμαξοστασίου.

(ζ) Ηλεκτρομηχανολογικά σχέδια σε δύο αντίτυπα σε κατάλληλη κλίμακα και συγκεκριμένα:

(ζ.α) Πλήρη ηλεκτρολογικά σχέδια ισχυρών και ασθενών ρευμάτων των κτιρίων, τα οποία συνοδεύονται από πλήρη τεχνική περιγραφή και ιδιαίτερο τεύχος υπολογισμών.

(ζ.β) Πλήρη σχέδια θέρμανσης - κλιματισμού - εξαερισμού των χώρων, τα οποία συνοδεύονται από πλήρη τεχνική περιγραφή και τεύχος υπολογισμών.

(ζ.γ) Πλήρη σχέδια ύδρευσης, αποχέτευσης και απορροής ομβρίων, των κτιριακών εγκαταστάσεων του αμαξοστασίου, τα οποία συνοδεύονται από πλήρη τεχνική περιγραφή και ιδιαίτερο τεύχος υπολογισμών.

(ζ.δ) Πλήρες σχέδιο ηλεκτρικών εγκαταστάσεων και ηλεκτροφωτισμού του περιβάλλοντος χώρου του αμαξοστασίου, στο οποίο περιλαμβάνονται και οι κατασκευαστικές λεπτομέρειες οδεύσεως των καλωδίων, πακτώσεως των φωτιστικών ιστών επί του εδάφους και στερεώσεως των φωτιστικών σωμάτων επί των ιστών ή τοίχων, των τυχόν φρεατίων διελεύσεως και μουφών

συνδέσεως, συνοδευόμενα από πλήρη τεχνική περιγραφή και ιδιαίτερο τεύχος υπολογισμών.

(ζ.ε) Πλήρη σχέδια ύδρευσης, αποχέτευσης και απορροής ομβρίων του περιβάλλοντος χώρου, στα οποία απεικονίζονται τα αντίστοιχα δίκτυα και η πορεία τους, ο μετρητής της Εταιρείας Ύδρευσης, η θέση σύνδεσης του δικτύου αποχέτευσης με το δίκτυο πόλεως, οι τυχόν αναγκαίοι συλλέκτες αποβλήτων, ή οι στεγανές δεξαμενές ή και ο βιολογικός καθαρισμός. Το σχέδιο αυτό περιλαμβάνει το ίδιο ή συνοδεύεται από σχέδια λεπτομερειών των φρεατίων, σωληνώσεων, παροχών ύδατος και συλλεκτών αποβλήτων, καθώς και από τα απαραίτητα τεύχη υπολογισμών.

(η) Σχέδια Σήμανσης, σε δύο αντίτυπα, στα οποία περιλαμβάνονται η σήμανση, τόσο στις εισόδους - εξόδους του αμαξοστασίου, όσο και μέσα στο αμαξοστάσιο, δηλαδή βέλη πορείας οχημάτων, προειδοποιητικές πινακίδες, ηχητική σήμανση και όποιο άλλο μέσο απαιτείται.

(θ) Τεχνική έκθεση, σε δυο (2) αντίτυπα, η οποία αποσκοπεί στο να κατατοπίσει τον ελεγκτή της μελέτης για τη δομή του αμαξοστασίου, τον τύπο στον οποίο ανήκει, τα βασικά στοιχεία τα οποία ελήφθησαν υπόψη κατά τον σχεδιασμό του, τα βασικά κατασκευαστικά στοιχεία των κτιρίων και η οποία μνημονεύει περιληπτικά τις αντίστοιχες ηλεκτρομηχανολογικές εγκαταστάσεις.

(ι) Πιστοποιητικό Ενεργητικής Πυροπροστασίας, από την οικεία Πυροσβεστική Υπηρεσία σύμφωνα με τους ισχύοντες κανονισμούς, στο οποίο αναγράφεται η χρονική άδεια ισχύος του.

(ια) Άδεια δόμησης ή κάθε άλλο στοιχείο που πιστοποιεί τη νομιμότητα του κτιρίου.

3. Επιτρέπεται η μεταβίβαση της άδειας λειτουργίας του αμαξοστασίου σε φυσικό ή νομικό πρόσωπο, το οποίο έχει επιλεγεί κατά τη διαγωνιστική διαδικασία για την διενέργεια δημόσιων τακτικών αστικών οδικών μεταφορών επιβατών.

#### Άρθρο 13

#### Παραρτήματα

Προσαρτώνται στην παρούσα και αποτελούν αναπόσπαστο τμήμα αυτής τα Παραρτήματα Ι και ΙΙ στα οποία απεικονίζονται ενδεικτικές διατάξεις και διαστάσεις θέσεων στάθμευσης και χώρων αναστροφής.

## ΠΑΡΑΡΤΗΜΑ Ι – Ενδεικτικές διαστάσεις χώρου αναστροφής.

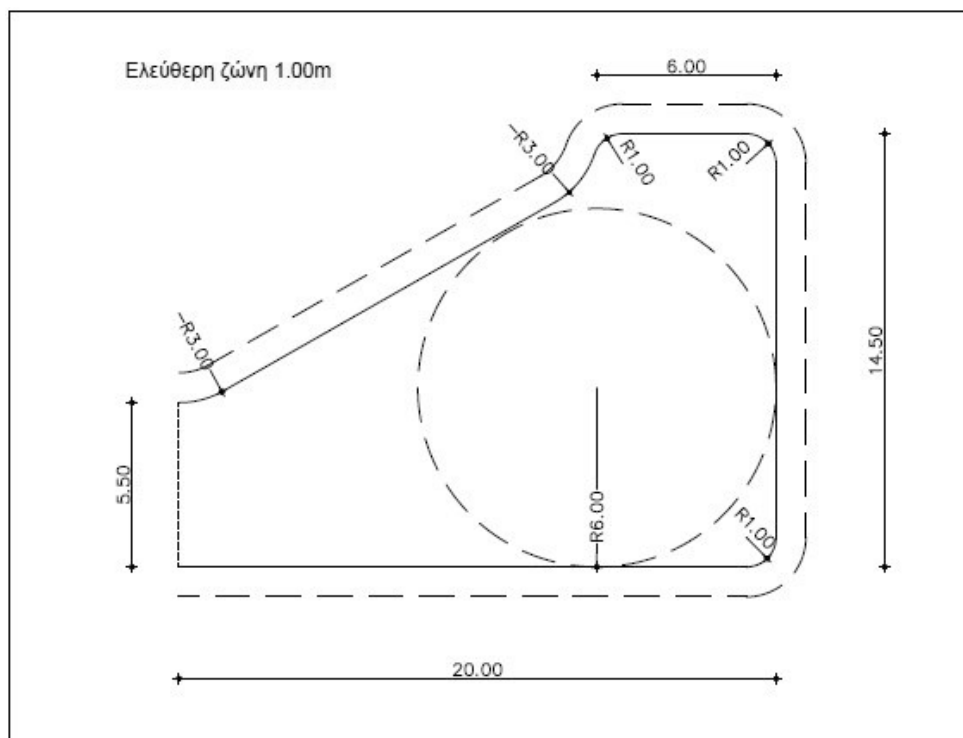

Σχήμα 1

Χώρος αναστροφής λεωφορείου &gt; 10m και 22t, τριαξονικό όχημα

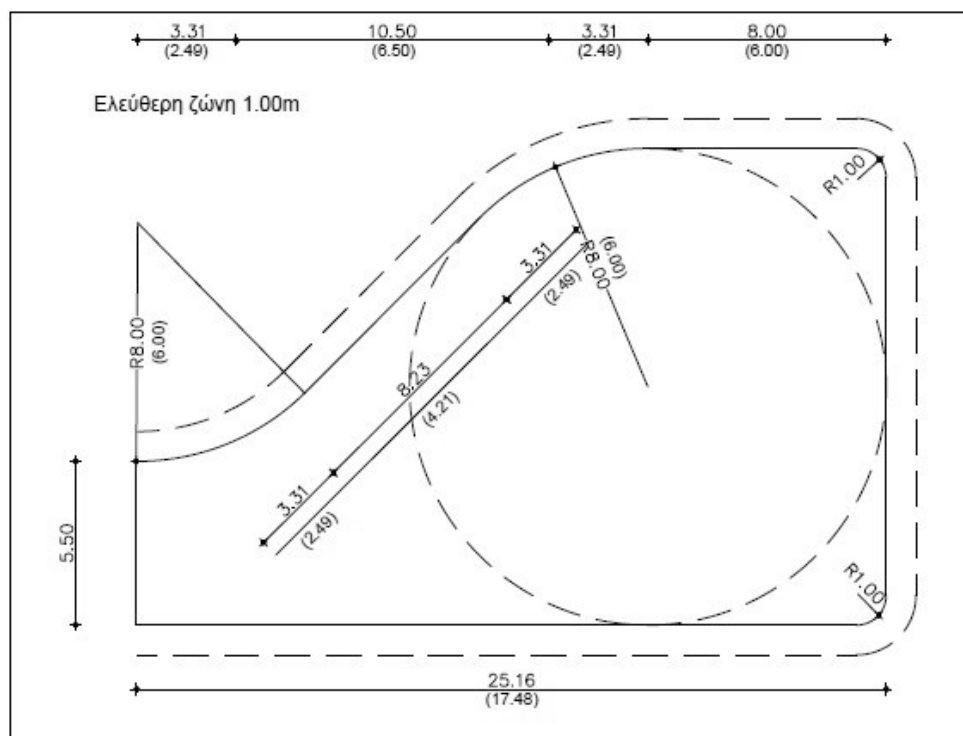

Σχήμα 2

Χώρος αναστροφής για όχημα έως 6m



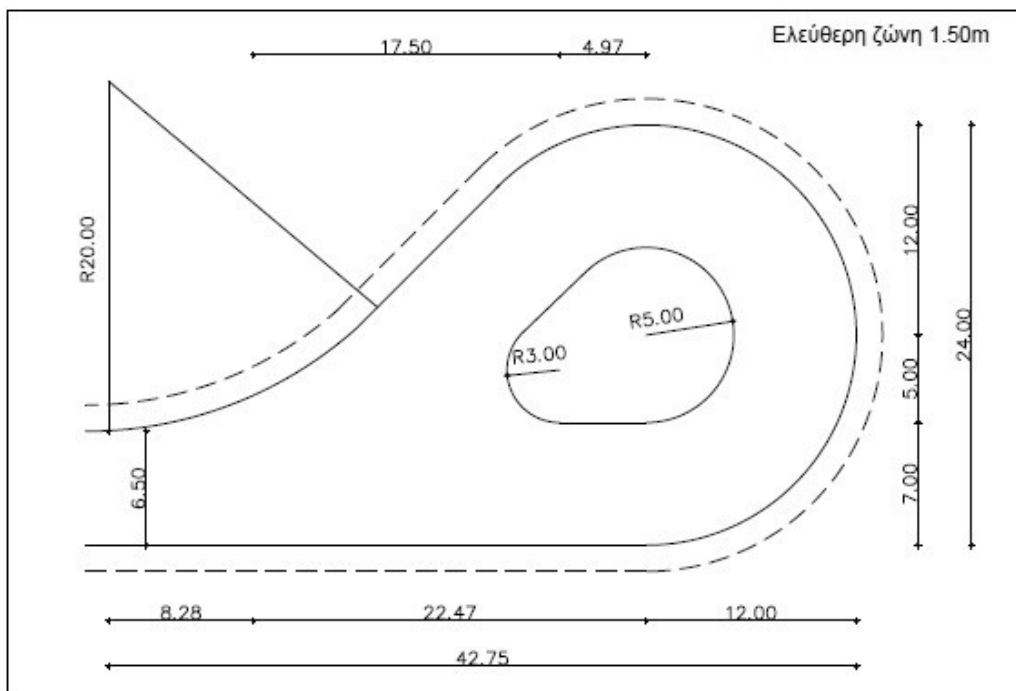

Σχήμα 3

Χώρος αναστροφής για αρθρωτά λεωφορεία

## ΠΑΡΑΡΤΗΜΑ ΙΙ – Ενδεικτικές διατάξεις και διαστάσεις θέσεων στάθμευσης.

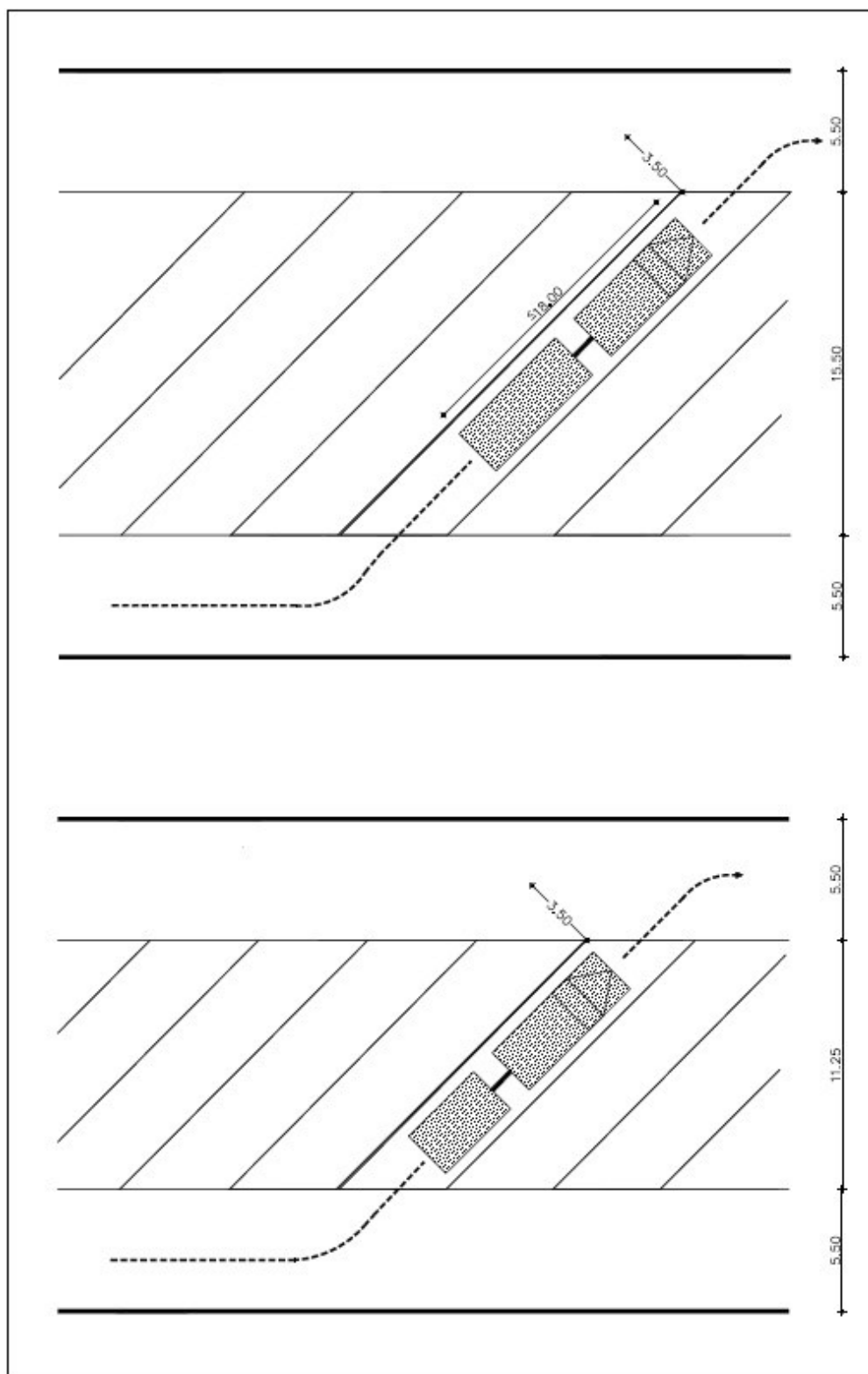

Σχήμα 4

Στάθμευση λεωφορείων σε κλίση 45°

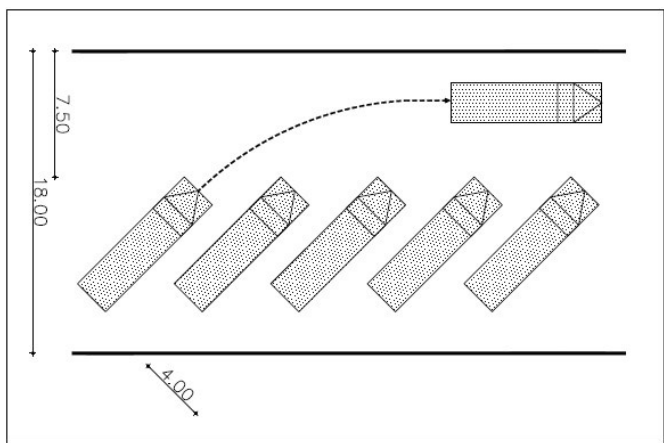

**Σχήμα 5**  
Στάθμευση λεωφορείων σε κλίση 45°

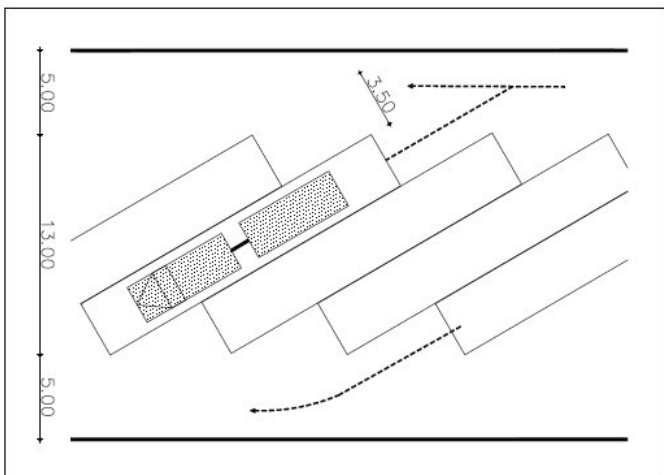

**Σχήμα 6**  
Στάθμευση αρθρωτών λεωφορείων σε κλίση 30°

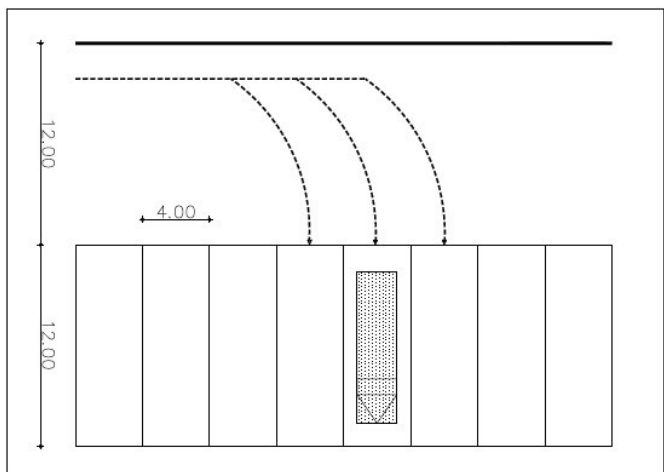

**Σχήμα 7**  
Στάθμευση λεωφορείων σε κλίση 90°

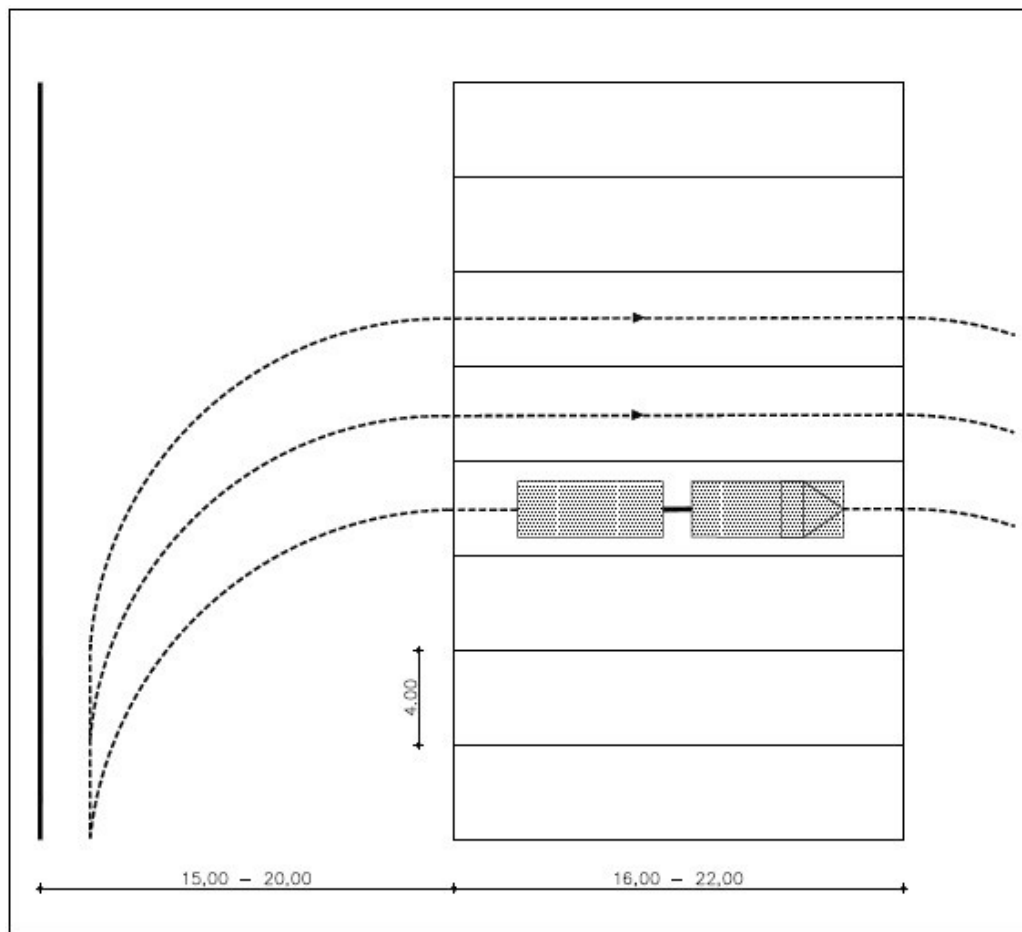
**Σχήμα 8**

Στάθμευση αρθρωτών λεωφορείων σε κλίση 90°

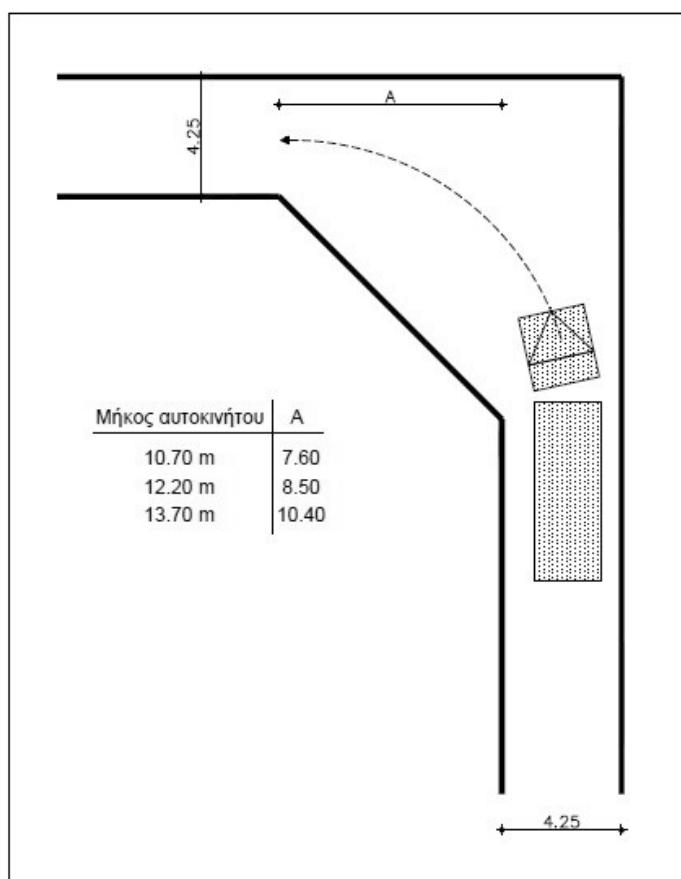

Σχήμα 9

Απαιτούμενος χώρος σε στροφή

Άρθρο 14  
Έναρξη Ισχύος

Η ισχύς της παρούσας απόφασης αρχίζει από τη δημοσίευσή της στην Εφημερίδα της Κυβερνήσεως.  
Η απόφαση αυτή να δημοσιευθεί στην Εφημερίδα της Κυβερνήσεως.

Πατάγου, 10 Μαΐου 2023

Ο Υφυπουργός

**ΜΙΧΑΗΛ ΠΑΠΑΔΟΠΟΥΛΟΣ**







## ΕΘΝΙΚΟ ΤΥΠΟΓΡΑΦΕΙΟ

Το Εθνικό Τυπογραφείο αποτελεί δημόσια υπηρεσία υπαγόμενη στην Προεδρία της Κυβέρνησης και έχει την ευθύνη τόσο για τη σύνταξη, διαχείριση, εκτύπωση και κυκλοφορία των Φύλλων της Εφημερίδας της Κυβερνήσεως (ΦΕΚ), όσο και για την κάλυψη των εκτυπωτικών - εκδοτικών αναγκών του δημοσίου και του ευρύτερου δημόσιου τομέα (ν. 3469/2006/Α' 131 και π.δ. 29/2018/Α' 58).

### 1. ΦΥΛΛΟ ΤΗΣ ΕΦΗΜΕΡΙΔΑΣ ΤΗΣ ΚΥΒΕΡΝΗΣΕΩΣ (ΦΕΚ)

- Τα **ΦΕΚ σε ηλεκτρονική μορφή** διατίθενται δωρεάν στο **www.et.gr**, την επίσημη ιστοσελίδα του Εθνικού Τυπογραφείου. Όσα ΦΕΚ δεν έχουν ψηφιοποιηθεί και καταχωριστεί στην ανωτέρω ιστοσελίδα, ψηφιοποιούνται και αποστέλλονται επίσης δωρεάν με την υποβολή αίτησης, για την οποία αρκεί η συμπλήρωση των αναγκαίων στοιχείων σε ειδική φόρμα στον ιστότοπο **www.et.gr**.

- Τα **ΦΕΚ σε έντυπη μορφή** διατίθενται σε μεμονωμένα φύλλα είτε απευθείας από το Τμήμα Πωλήσεων και Συνδρομητών, είτε ταχυδρομικά με την αποστολή αιτήματος παραγγελίας μέσω των ΚΕΠ, είτε με ετήσια συνδρομή μέσω του Τμήματος Πωλήσεων και Συνδρομητών. Το κόστος ενός ασπρόμαυρου ΦΕΚ από 1 έως 16 σελίδες είναι 1,00 €, αλλά για κάθε επιπλέον οκτασέλιδο (ή μέρος αυτού) προσαυξάνεται κατά 0,20 €. Το κόστος ενός έγχρωμου ΦΕΚ από 1 έως 16 σελίδες είναι 1,50 €, αλλά για κάθε επιπλέον οκτασέλιδο (ή μέρος αυτού) προσαυξάνεται κατά 0,30 €. Το τεύχος Α.Σ.Ε.Π. διατίθεται δωρεάν.

#### • Τρόποι αποστολής κειμένων προς δημοσίευση:

Α. Τα κείμενα προς δημοσίευση στο ΦΕΚ, από τις υπηρεσίες και τους φορείς του δημοσίου, αποστέλλονται ηλεκτρονικά στη διεύθυνση **webmaster.et@et.gr** με χρήση προηγμένης ψηφιακής υπογραφής και χρονοσήμανσης.

Β. Κατ' εξαίρεση, όσοι πολίτες δεν διαθέτουν προηγμένη ψηφιακή υπογραφή μπορούν είτε να αποστέλλουν ταχυδρομικά, είτε να καταθέτουν με εκπρόσωπό τους κείμενα προς δημοσίευση εκτυπωμένα σε χαρτί στο Τμήμα Παραλαβής και Καταχώρισης Δημοσιευμάτων.

- Πληροφορίες, σχετικά με την αποστολή/κατάθεση εγγράφων προς δημοσίευση, την ημερήσια κυκλοφορία των Φ.Ε.Κ., με την πώληση των τευχών και με τους ισχύοντες τιμοκαταλόγους για όλες τις υπηρεσίες μας, περιλαμβάνονται στον ιστότοπο (**www.et.gr**). Επίσης μέσω του ιστότοπου δίδονται πληροφορίες σχετικά με την πορεία δημοσίευσης των εγγράφων, με βάση τον Κωδικό Αριθμό Δημοσιεύματος (ΚΑΔ). Πρόκειται για τον αριθμό που εκδίδει το Εθνικό Τυπογραφείο για όλα τα κείμενα που πληρούν τις προϋποθέσεις δημοσίευσης.

### 2. ΕΚΤΥΠΩΤΙΚΕΣ - ΕΚΔΟΤΙΚΕΣ ΑΝΑΓΚΕΣ ΤΟΥ ΔΗΜΟΣΙΟΥ

Το Εθνικό Τυπογραφείο ανταποκρινόμενο σε αιτήματα υπηρεσιών και φορέων του δημοσίου αναλαμβάνει να σχεδιάσει και να εκτυπώσει έντυπα, φυλλάδια, βιβλία, αφίσες, μπλοκ, μηχανογραφικά έντυπα, φακέλους για κάθε χρήση, κ.ά.

Επίσης σχεδιάζει ψηφιακές εκδόσεις, λογότυπα και παράγει οπτικοακουστικό υλικό.

**Ταχυδρομική Διεύθυνση:** Καποδιστρίου 34, τ.κ. 10432, Αθήνα

**ΤΗΛΕΦΩΝΙΚΟ ΚΕΝΤΡΟ:** 210 5279000 - fax: 210 5279054

#### ΕΞΥΠΗΡΕΤΗΣΗ ΚΟΙΝΟΥ

**Πωλήσεις - Συνδρομές:** (Ισόγειο, τηλ. 210 5279178 - 180)

**Πληροφορίες:** (Ισόγειο, Γρ. 3 και τηλεφ. κέντρο 210 5279000)

**Παραλαβή Δημ. Ύλης:** (Ισόγειο, τηλ. 210 5279167, 210 5279139)

**Ωράριο για το κοινό:** Δευτέρα ως Παρασκευή: 8:00 - 13:30

Ιστότοπος: **www.et.gr**

Πληροφορίες σχετικά με την λειτουργία του ιστότοπου: **helpdesk.et@et.gr**

Αποστολή ψηφιακά υπογεγραμμένων εγγράφων προς δημοσίευση στο ΦΕΚ: **webmaster.et@et.gr**

Πληροφορίες για γενικό πρωτόκολλο και αλληλογραφία: **grammateia@et.gr**

**Πείτε μας τη γνώμη σας,**

για να βελτιώσουμε τις υπηρεσίες μας, συμπληρώνοντας την ειδική φόρμα στον ιστότοπό μας.

